

Інструкція з експлуатації

Холодильник

Перед введенням в експлуатацію прочитайте інструкцію з експлуатації

сторінка 262

UK

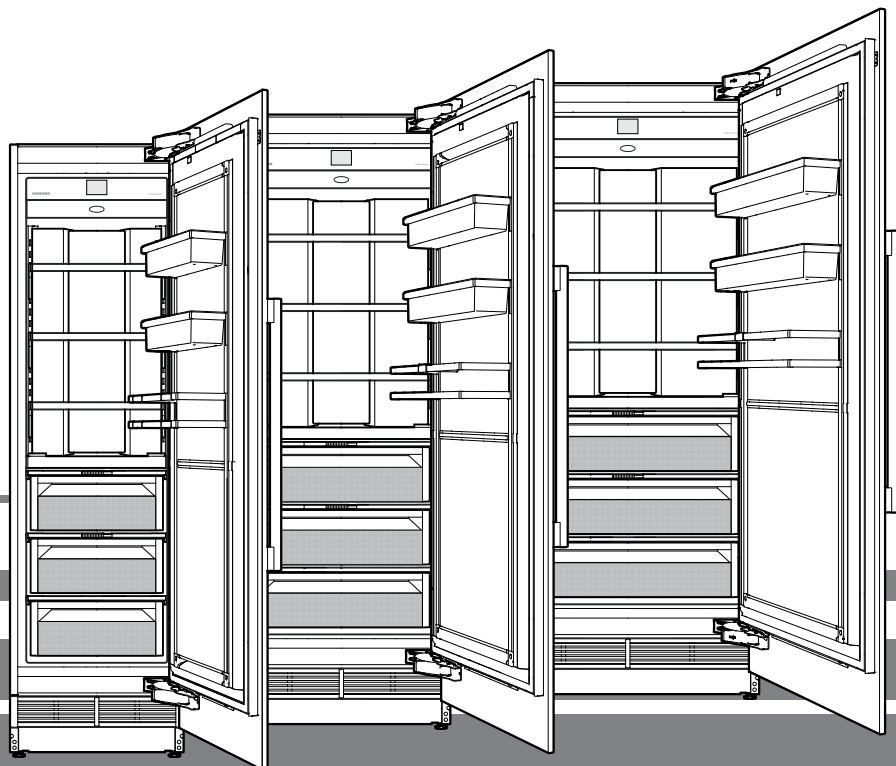

7085 972-00

EKB 92 / EKB 94 / EKB 96

LIEBHERR

Bezpečnostné a výstražné pokyny

- **VÝSTRAHA:** vetracie otvory v skriní spotrebiča alebo vo vstavanej skriní neuzatvárajte.
- **VÝSTRAHA:** na urýchlenie procesu rozmrazovania neodporúčame používať žiadne iné mechanické zariadenia alebo ostatné prostriedky, ako tie, ktoré odporúča výrobca.
- **VÝSTRAHA:** nepoškodzujte cirkulačný obeh chladiaceho prostriedku.
- **VÝSTRAHA:** kábel sieťovej prípojky sa pri inštalácii spotrebiča nesmie poškodiť.
- **VÝSTRAHA:** viacnásobné zásuvkové/rozvodné lišty, ako aj iné elektronické prístroje (ako napr. halogénové transformátory) sa nesmú umiestňovať a prevádzkovať na zadnej strane spotrebičov.
- **VÝSTRAHA:** nebezpečenstvo poranenia v dôsledku zásahu elektrickým prúdom! Pod krytom sa nachádzajú časti pod prúdom. Vnútorne osvetlenie LED nechať vymeniť alebo opraviť iba služby zákazníkom alebo vyučenému personálu vyškolenému na tento účel.
- **VÝSTRAHA:** uistite sa, že potrubia chladiaceho okruhu nie sú poškodené.
- **VÝSTRAHA:** vo vnútri spotrebiča nepoužívajte žiadne elektrické prístroje.
- Aby sa predišlo úrazom a vecným škodám, musí byť spotrebič vybalený a postavený 4 osobami.
- Pri škodách na spotrebiči obratom - ešte pred jeho zapojením - kontaktovať dodávateľa.
- Kvôli bezpečnej prevádzke spotrebiča namontujte a pripojte spotrebič iba podľa údajov návodu na používanie.
- V prípade poruchy odpojiť spotrebič od siete. Vytiahnuť sieťovú zástrčku, alebo vypnúť popr. vyskrutkovať poistku.
- K odpojeniu spotrebiča od elektrickej siete neťahajte kábel prípojky, ale vytiahnuť zástrčku zo zásuvky.
- Opravy a zásahy do spotrebiča nechať previesť službami zákazníkom, inak môže vzniknúť podstatné ohrozenie užívateľa. To platí i pre výmenu kábla sieťovej prípojky.
- Vo vnútornom priestore spotrebiča nemanipulujte s otvoreným ohňom alebo zápalnými zdrojmi. Pri preprave a čistení spotrebiča dbajte na to, aby sa nepoškodil chladiaci okruh. Pri poškodení chladiaceho okruhu sa nepribližujte k spotrebiču so zápalnými zdrojmi a miestnosť dobre prevetrajte.
- Podstavec, zásuvky, dvere, atď. nezneužívať ako stúpadlá, alebo opery.
- Tento spotrebič môžu používať i deti staršie ako 8 rokov, ako i osoby so zníženými fyzickými, senzorickými alebo mentálnymi schopnosťami alebo s nedostatkami skúseností a znalostí, keď budú pod dohľadom, alebo keď boli zaučení ohľadne bezpečného používania spotrebiča a poučení o možných nebezpečenstvách vychádzajúcich zo spotrebiča. Deti sa nesmú hrať so spotrebičom. Čistenie a údržbu spotrebiča nesmú robiť deti bez dozoru.
- Vyvarujte sa trvalému kontaktu pokožky s chladnými povrchovými plochami spotrebiča alebo s chladeným / mrazeným tovarom. Môže to viesť k bolestiam, pocitu necitlivosti a omrzlinám. Pri dlhšom kontakte s pokožkou použite ochranné opatrenia, napríklad rukavice.
- Nepožívajte žiadne potraviny s vypršanou dobou ich spotrebovania, môže to viesť k otrave potravinami.
- V spotrebiči neskladujte žiadne výbušné látky, ako napríklad aerosolové nádoby s horľavým pohonným plynom.
- Neskladujte v spotrebiči žiadne výbušné látky alebo striekacie plechovky s hnacími plynmi, ako napr. propánom, butánom, pentánom, atď. Eventuálne uniknuté plyny sa môžu zapáliť elektrickými konštrukčnými dielmi spotrebiča. Striekacie plechovky spoznáte podľa vytlačeného obsahu plechovky, alebo podľa symbolu plameňa.
- Pri spotrebičoch so zámkom neuschovávajú klúč v blízkosti spotrebiča a uschovávajú ho mimo dosahu detských rúk.
- Spotrebič je koncipovaný pre používanie v uzavretých priestoroch. Nepoužívajte spotrebič vonku, alebo v priestoroch, ktoré sú ohrozené vlhkosťou alebo striekajúcou vodou.
- LED osvetlenie v spotrebiči slúži osvetleniu vnútorného priestoru spotrebiča. Nehodí sa k osvetleniu miestnosti.

Obsah

Bezpečnostné a výstražné pokyny	236
Pokyny k likvidácii	237
Klimatická trieda	237
Databáza EPREL:	237
Symbyly na zariadení:	237
Oblasť nasadenia spotrebiča	238
Popis spotrebiča	238
Ovládací panel	239
Zapnutie spotrebiča	239
Zmena jednotky jazyka a teploty	239
Hlavné menu	240
Nastavenie teploty v chladiacej časti	240
Zmena teploty v časti BioFresh-Plus	241
SuperCool	241
PartyMode	242
HolidayMode	242
SabbathMode	243
Vypnutie spotrebiča	243
Údržbové hlásenie	244
Potvrdenie údržby	244
Menu Nastavenie (Setup)	245
SmartDeviceBox (nie je priložené vo všetkých krajinách)....	247
Opis displeja SmartDevice	247
Alarmové hlásenia	248
Vnútorne osvetlenie	248
Vybavenie	249
Dávkovač vody	249
Časť BioFresh	250
Časť BioFresh-Plus	250
Čistenie	251
Menu Údržba	252
Údržba	253
Prídavné funkcie	256
Šetriť energiu	260
Porucha	260
Odstavenie z prevádzky	260

NEBEZPEČENSTVO!

Nebezpečenstvo upozorňuje na bezprostredne nebezpečnú situáciu, ktorá vedie k ťažkým poraneniám alebo smrti, ak sa jej nezabráni.

VÝSTRAHA!

Výstraha upozorňuje na nebezpečnú situáciu, ktorá môže viesť k smrti alebo ťažkým poraneniám, ak sa jej nezabráni.

OPATRNE!

Opatrne upozorňuje na potenciálne nebezpečnú situáciu, ktorá môže viesť k ľahkým alebo stredným poraneniám, ak sa jej nezabráni.

DÔLEŽITÉ

Tu nájdete informácie, ktoré sú zvlášť relevantné pre úplnú inštaláciu a obsluhu.

Pokyny k likvidácii

Spotrebič obsahuje hodnotné materiály a musí sa likvidovať separátne od netriedeného domáceho odpadu. Likvidácia vyslužilých spotrebičov sa musí previesť odborne podľa miestne platných predpisov.



Pri preprave doslužilého spotrebiča nepoškodí jeho chladiaci okruh, aby nemohol nekontrolovane vytiecť naplnený chladiaci prostriedok (údaje na typovom štítku) a olej.

- Urobiť spotrebič nepoužiteľným.
- Vytiahnuť sieťovú zástrčku.
- Odrezať kábel prípojky.

VÝSTRAHA

Nebezpečenstvo udusením baliacim materiálom a fóliami! Nenechajte deti hrať sa s baliacim materiálom. Odovzdať baliaci materiál v oficiálnej zberni surovín.

Klimatická trieda

Klimatická trieda udáva, pri akých teplotách miestnosti sa môže spotrebič prevádzkovať, aby dosiahol úplný chladiaci výkon.

Klimatická trieda je uvedená na typovom štítku.

Umiestnenie typového štítku nájdete v kapitole **Popis spotrebiča**.

Klimatická trieda	teplota miestnosti
SN	+10 °C do +32 °C
N	+16 °C do +32 °C
ST	+16 °C do +38 °C
T	+16 °C do +43 °C
SN-ST	+10 °C do +38 °C
SN-T	+10 °C do +43 °C

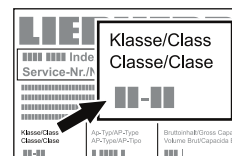

Neprevádzkovať spotrebič mimo udanej teploty miestnosti!

Databáza EPREL:

Od 1. marca 2021 je možné informácie k energetickému označovaniu a požiadavkám na ekodizajn nájsť v európskej databáze výrobkov (EPREL). Databázu výrobkov nájdete na tomto odkaze <https://eprel.ec.europa.eu/>. Tu dostanete výzvu na zadanie identifikačného kódu modelu. Identifikačný kód modelu nájdete na typovom štítku.

DÔLEŽITÉ

Všetky typy a modely podliehajú nepretržitému zlepšovaniu. Výrobca si vyhradzuje právo vykonávať zmeny na tvare, vybavení a technológii.

Symbyly na zariadení:

	Tento symbol sa môže nachádzať na kompresore. Vztahuje sa k oleju v kompresore a upozorňuje na nasledujúce nebezpečenstvo: Pri prehltnutí alebo vniknutí do dýchacích ciest môže byť smrteľný. Toto upozornenie je dôležité iba pre recykláciu. V normálnej prevádzke nevzniká žiadne nebezpečenstvo.
	Symbol sa nachádza na kompresore a označuje nebezpečenstvo pred horľavými látkami. Nálepku neodstraňujte.
	Táto alebo podobná nálepka sa môže nachádzať na zadnej strane zariadenia. Odkazuje na to, že vo dverách a/alebo v telese sa nachádzajú vákuové izolačné panely (VIP) alebo perlitové panely. Táto poznámka je dôležitá iba pre recykláciu. Nálepku neodstraňujte.

Oblasť nasadenia spotrebiča

Spotrebič sa hodí výhradne iba ku chladeniu potravín v domácnostiach a domácnostiam podobným priestorom. K tomu patrí napríklad jeho používanie

- v podnikových sociálnych priestoroch, v penziónoch s raňajkami,
- hosťami v prenajatých domoch, hoteloch, motelloch a iných ubytovniach,
- pri cateringu a podobnom servise vo veľkoobchode.

Používajte spotrebič výhradne pre potreby domácnosti. Všetky ostatné použitia spotrebiča nie sú prípustné. Spotrebič sa nehodí pre skladovanie a chladenie medikamentov, krvnej plazmy, laboratórných preparátov alebo podobných látok a produktov podľa údajov Smernice o zdravotníckych pomôckach 2007/47/ES. Zneužitie spotrebiča môže viesť k poškodeniu v ňom skladovaného tovaru, alebo k jeho zničeniu. Ďalej sa spotrebič nehodí pre prevádzku v oblastiach ohrozených explóziou.

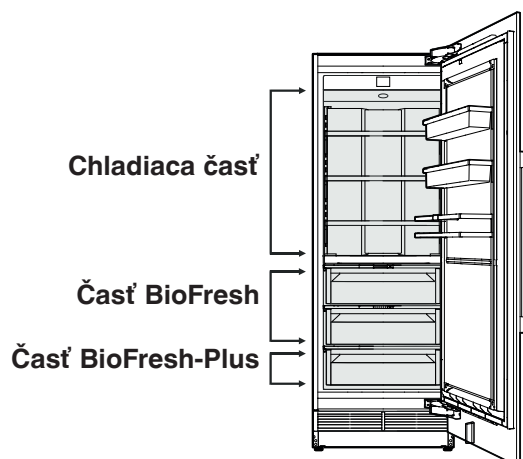

Popis spotrebiča

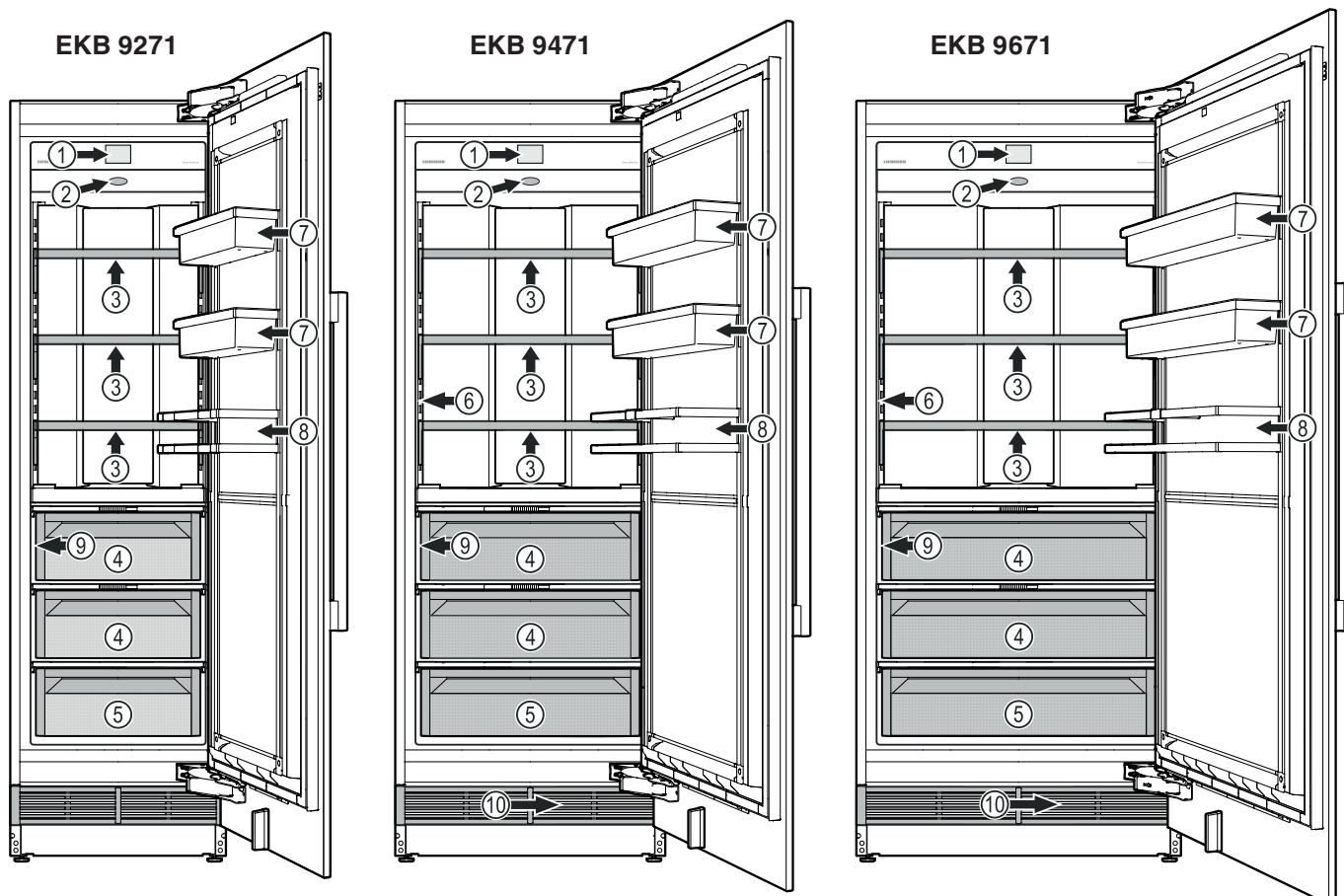

- (1) ovládací panel
- (2) vzduchový filter
- (3) prestaviteľné odkladacie plochy (max. 20 kg)
- (4) zásuvky BioFresh. Teplota cca 0 °C. Na skladovanie suchých alebo zabalených potravín pri nízkej vlhkosti vzduchu, na skladovanie nezabalených potravín s vysokým obsahom vlhkosti pri vysokej vlhkosti vzduchu.

- (5) zásuvka BioFresh-Plus. Na skladovanie suchých alebo zabalených potravín pri teplote 0 °C, morských plodov pri teplote -2 °C.
- (6) dávkovač vody
- (7) prestaviteľná zarážka dverí
- (8) zarážka na fľaše
- (9) typový štítok (za zásuvkou na ľavej strane)
- (10) vodný filter (za vetracou mriežkou)

EKB 92.. (max. 20 kg)
 EKB 94.. (max. 25 kg)
 EKB 96.. (max. 30 kg)

Ovládací panel

Tri rôzne akcie na obsluhu ovládacieho panela.

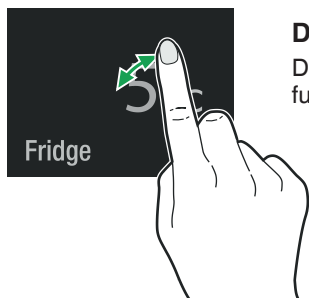

Dotknutie sa

Dotknite sa, aby ste aktivovali funkcie.

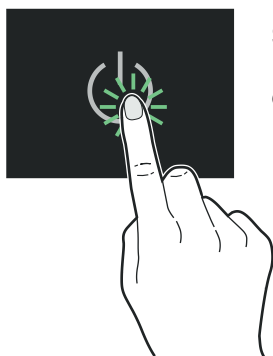

Stlačenie

Na aktivovanie funkcií stláčajte cca 2 sekundy.

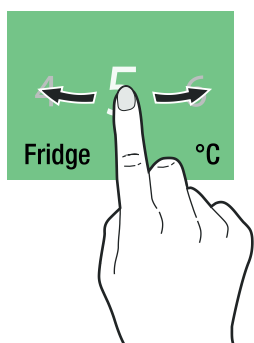

Posunutie

Posuňte doľava alebo doprava, aby ste navigovali v menu alebo hľadali hodnoty.

Zapnutie spotrebiča

Dotknutie sa

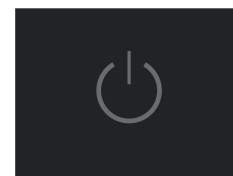

Posuňte k jazyku a dotknite sa

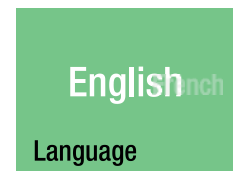

Dostupné jazyky:

- Nemčina
- Portugalčina (Brazília)
- Francúzština
- Španielčina
- Taliančina
- Angličtina (GB)
- Angličtina (US)
- Čínština
- Ruština

Posuňte na želanú jednotku teploty a dotknite sa

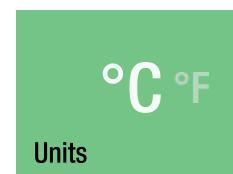

Dotknutie sa na potvrdenie alebo posuňte smerom doprava, aby ste mohli zmeniť na predchádzajúce nastavenia.

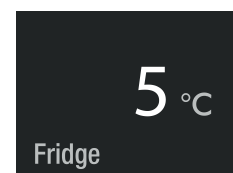
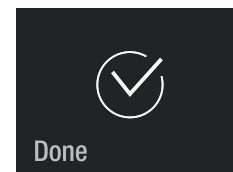

Zmena jednotky jazyka a teploty

Pre budúce zmeny jednotky jazyka a teploty sa musí prístroj vypnúť a znova zapnúť (nastavenia zákazníka sa nevymažú).

Hlavné menu

Navigujte cez hlavné menu. K dispozícii sú tieto funkcie.

 <p>Fridge</p>	Ukazovateľ teploty v chladiacom priestore a nastavenie teploty.
 <p>BioFresh-Plus</p>	Ukazovateľ teploty a nastavenie teploty časti BioFresh-Plus.
 <p>SuperCool</p>	Pre maximálne chladenie s obmedzením času a automatickým návratom do normálnej prevádzky.
 <p>PartyMode</p>	Pre trvalé maximálne chladenie.
 <p>HolidayMode</p>	Spotrebič zapne do energeticky úsporného prevádzkového režimu; teplota v chladiacej časti sa zvýši na 15 °C.
 <p>SabbathMode</p>	Prevádzkový režim prístroja pre sabat a sviatky. Zodpovedá certifikácii STAR-K kóšer.
 <p></p>	Zapnutie a vypnutie spotrebiča.
 <p>Maintenance</p>	Opisuje výber filtrov, čistenie dávkovača vody a prachového filtra.
 <p>Setup</p>	Umožňuje nastavenie svetlosti obrazovky a obsahuje informácie o spotrebiči (servisné číslo, názov modelu, sériové číslo).

Nastavenie teploty v chladiacej časti

Štandardné nastavenie je 3 °C.



Zmena teploty v časti BioFresh-Plus

Štandardné nastavenie je 0 °C.

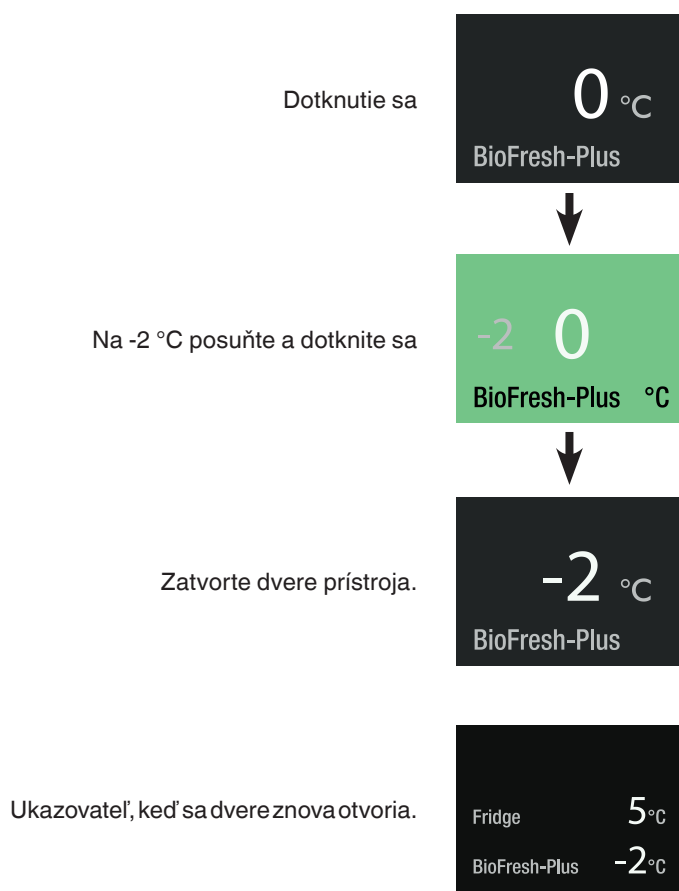

SuperCool

Aktivujte SuperCool, keď sa majú rýchlo vychladiť veľké množstvá potravín. Nastavená teplota činí 2 °C.

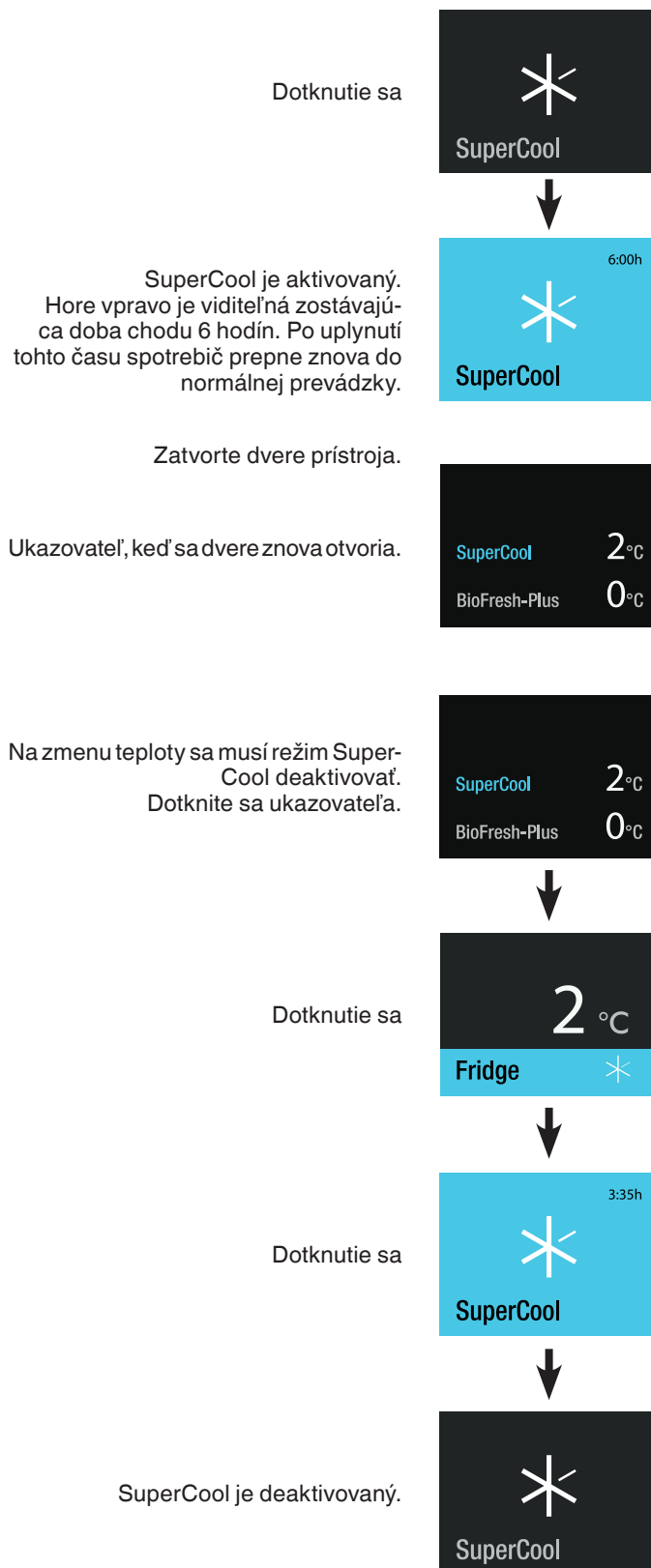

PartyMode

Keď bude potrebné väčšie množstvo studených jedál alebo nápojov: jedlá a nápoje položte do spotrebiča jeden deň vopred sa aktivujte PartyMode.

Dotknutie sa

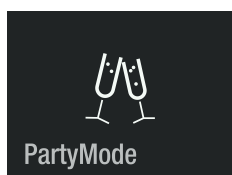

Režim PartyMode je aktivovaný.
Musí sa manuálne deaktivovať.
Zatvorte dvere prístroja.



Ukazovateľ, keď sa dvere znova otvoria.
Ukazovateľ teploty chladiacej časti
bliká.

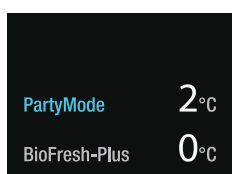

Na zmenu teploty sa musí režim Party-
Mode deaktivovať.
Dotknite sa ukazovateľa.

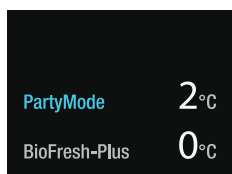

Dotknutie sa

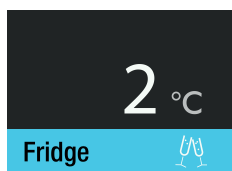

Dotknutie sa



Pozri kapitolu **Nastavenie teploty
v chladiacej časti.**

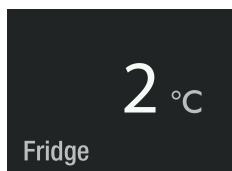

HolidayMode

Pri dlhšej neprítomnosti všetky potraviny, ktoré sa nachádzajú v chladničke, spotrebujte a aktivujte režim HolidayMode. Tým sa zabezpečí, že aj pri zatvorených dverách spotrebiča sa vo vnútornom priestore spotrebiča nevytvárajú žiadne nepríjemné zápachy. (Teplota v chladiacej časti sa zvýši na 15 °C.)

Dotknutie sa

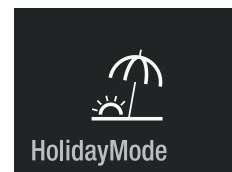

Režim HolidayMode je aktivovaný.
Zatvorte dvere prístroja.

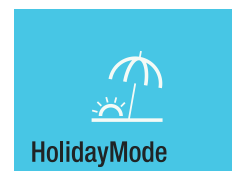

Ukazovateľ, keď sa dvere znova
otvoria.
Na displeji sa zobrazí aktuálna teplota
v chladiacom priestore.

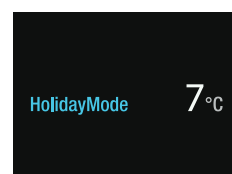

Keď sa má deaktivovať režim Holiday-
Mode, dotknite sa displeja.

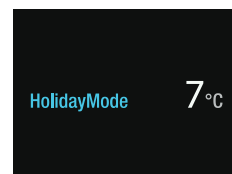

Dotknutie sa

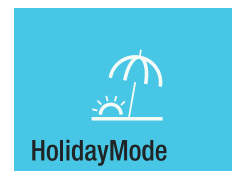

Režim HolidayMode je deaktivovaný.

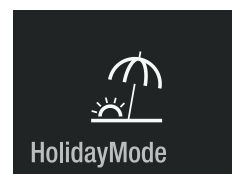

SabbathMode

Keď je aktívny režim SabbathMode, vypnú sa niektoré funkcie elektroniky, aby bolo možné vyhovovať certifikácii STAR-K kóšer.

- Osvetlenie nenastane.
- Chladiaci ventilátor zostáva v aktuálnom stave: keď je zapnutý, zostane zapnutý, keď je vypnutý, zostane vypnutý.
- Neexistuje žiadny alarm otvorených dverí.
- Neexistuje žiadny teplotný alarm.
- Cykly rozmrazovania sú nezávislé od počtu a dĺžky dverných otvorov.
- Po výpadku prúdu sa spotrebič vráti späť do režimu SabbathMode.

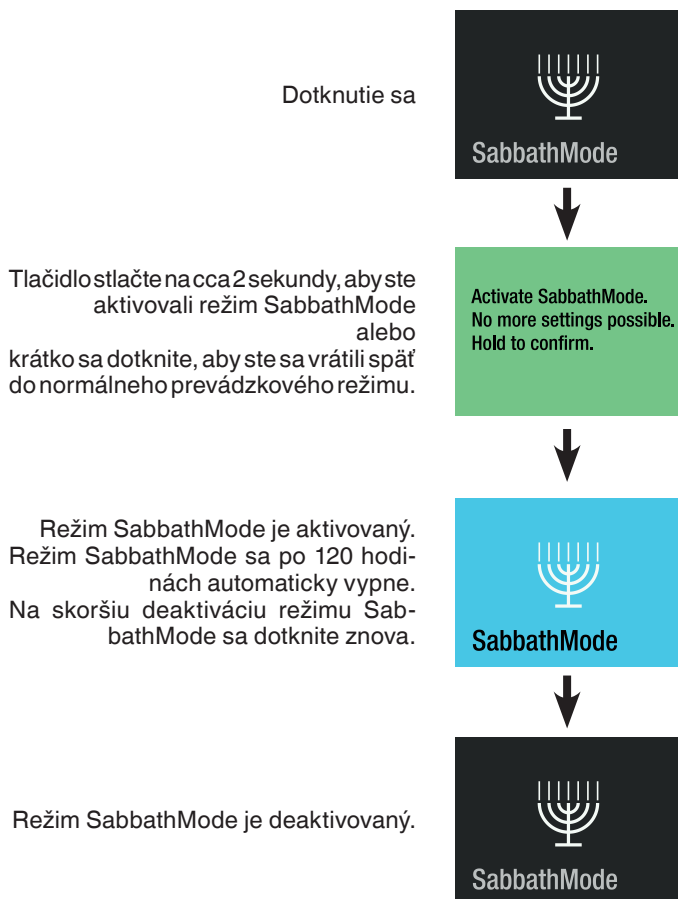

Vypnutie spotrebiča

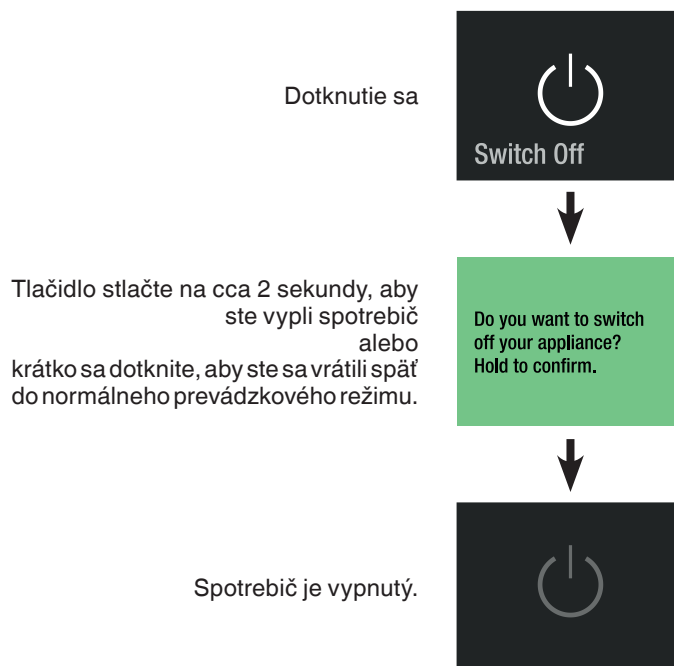

Údržbové hlásenie

V pravidelných intervaloch prevádzky spotrebiča zaznie údržbové hlásenie (6 mesiacov). Filtre sa musia vymeniť. Dávkovač vody (ak je k dispozícii), sa musí vypláchnuť. Prachový filter sa musí vyčistiť.

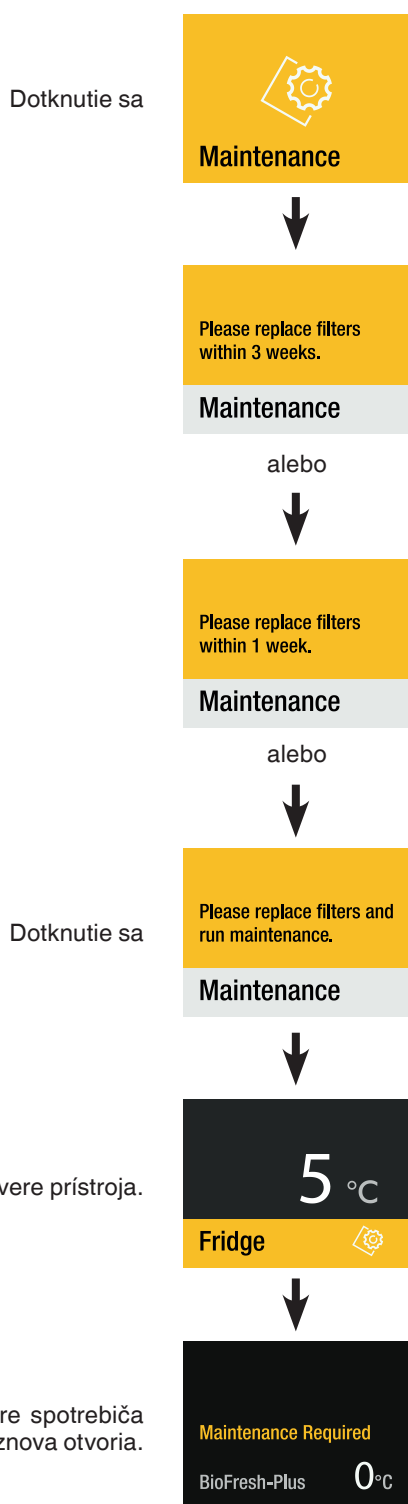

Vodný filter a vzduchový filter si zaobstarajte od predajcu a vykonajte údržbu.

Potvrdenie údržby

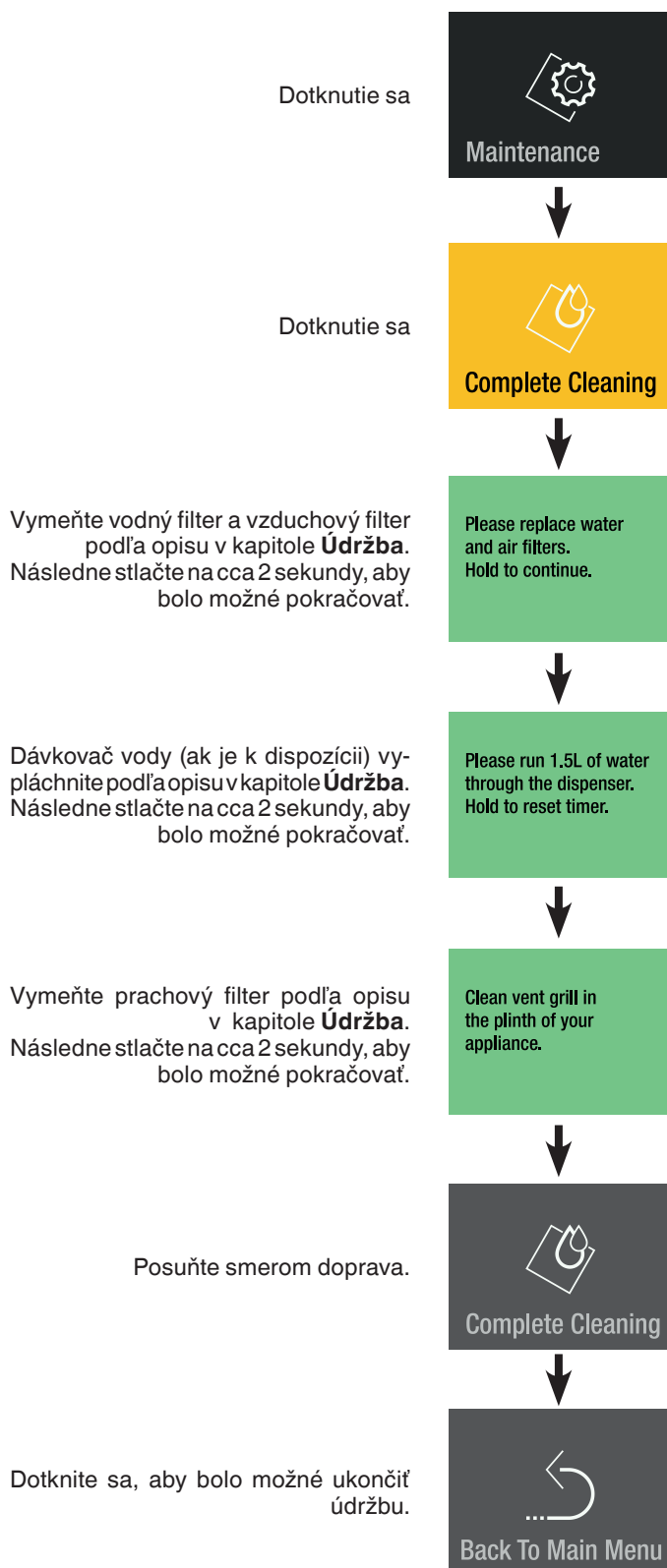

Menu Nastavenie (Setup)

Obsahuje nastavenie svetlosti displeja, jazyk, jednotky, aktiváciu SmartDeviceBox a informácie o spotrebiči.

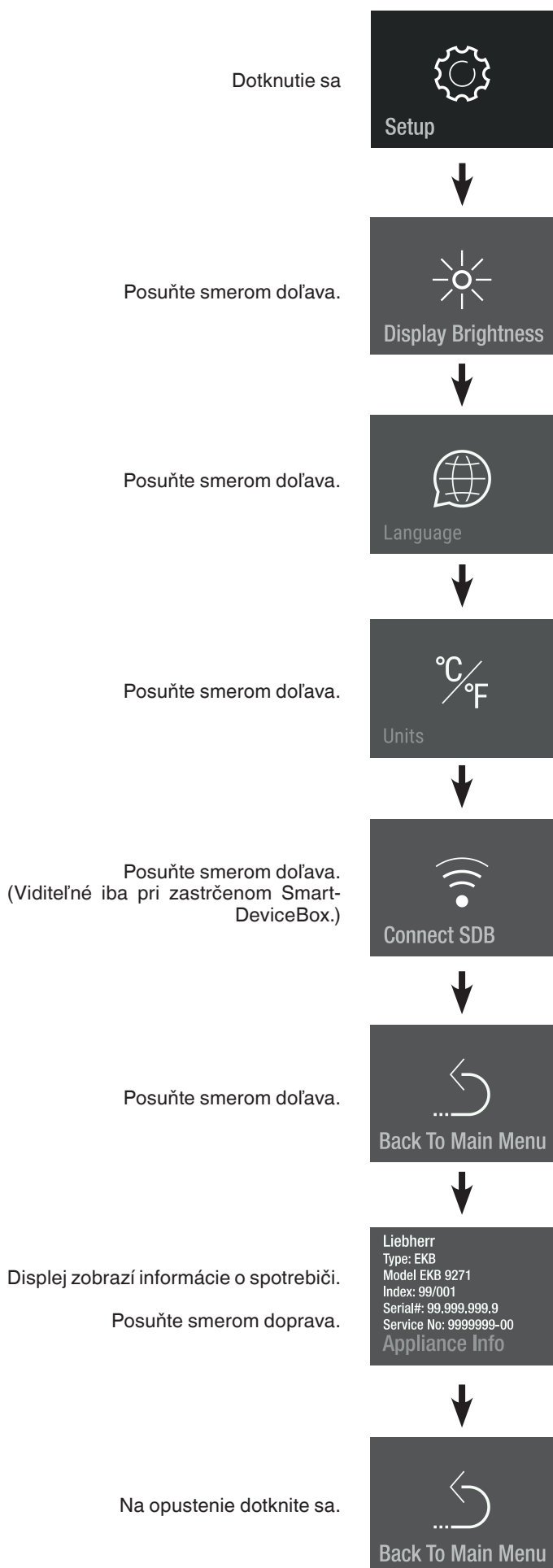

Svetlosť displeja

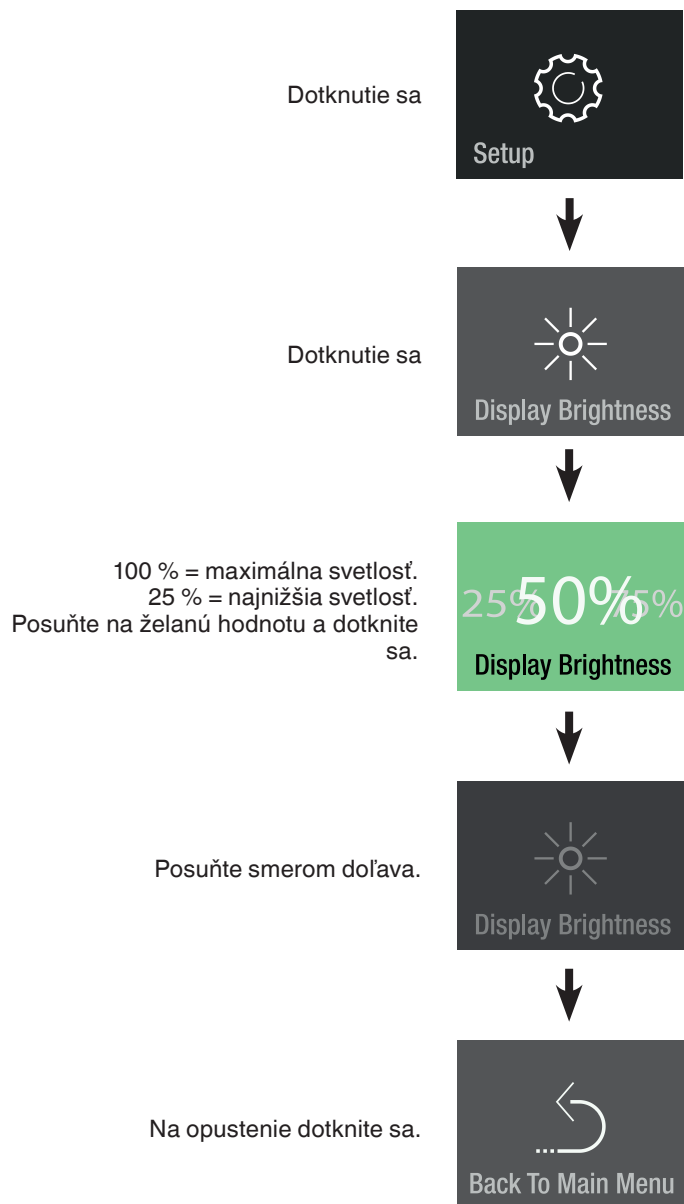

Jazyk

Dotknutie sa

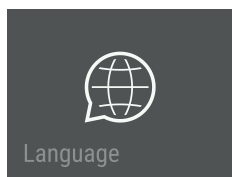

Posuňte k jazyku a dotknite sa

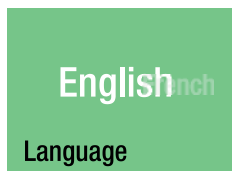

Dostupné jazyky:

- Nemčina
- Portugalčina (Brazília)
- Francúzština
- Španielčina
- Taliančina
- Angličtina (GB)
- Angličtina (US)
- Čínština
- Ruština

Posuňte dvakrát smerom doľava.

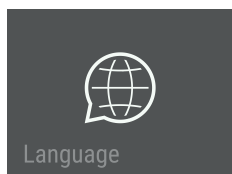

Na opustenie dotknite sa.

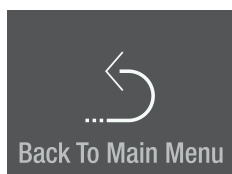

Jednotky

Dotknutie sa

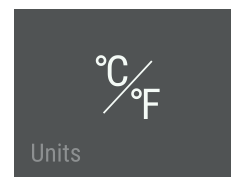

Posuňte na želanú jednotku teploty a dotknite sa

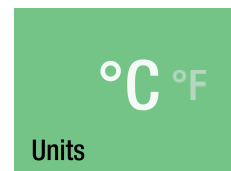

Posuňte smerom doľava.

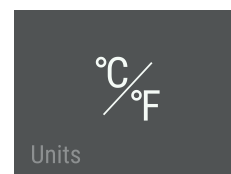

Na opustenie dotknite sa.

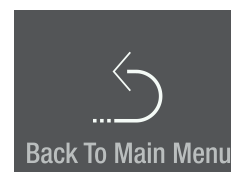

SmartDeviceBox (nie je priložené vo všetkých krajinách)

Spotrebič je pripravený na integráciu do systému Smart Home a pripravený na rozšírené služby.

Ďalšie informácie o dostupnosti a predpokladoch, ako aj jednotlivých možnostiach nájdete na webovej stránke smartdevice.liebherr.com.

Na mobilné koncové zariadenie stiahnite aplikáciu "SmartDevice".

Spustíte aplikáciu na mobilnom koncovom zariadení a sledujte pokyny.

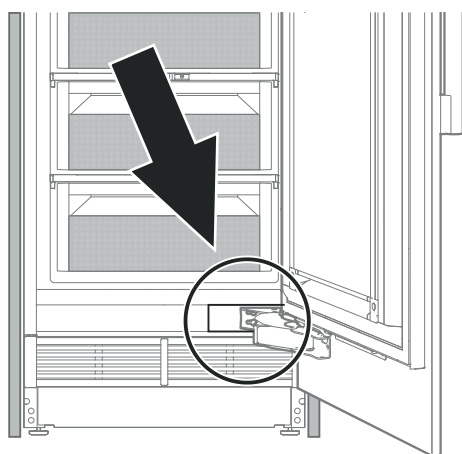

Funkcie SmartDevice nie sú k dispozícii vo všetkých krajinách.

Opis displeja SmartDevice

SmartDeviceBox je zastrčený.

Hold to configure now.

SDB Inserted

Indikátor na spustenie spojenia WLAN.



Connect SDB

Symbol blinká.

Spojenie na WLAN je vo vytváraní.



SDB Connecting

Zobrazia sa prihlasovacie údaje routera.

Router_0123456789
01234567890123456

Connecting to:

Spotrebič je spojený s WLAN.



SDB Connected

Vynulovanie spojenia.

Reset SDB connection?
Hold to reset.

Táto správa informuje o problémoch s routerom alebo internetom.



No Connection

Alarmové hlásenia

Alarm otvorených dverí

Dvere spotrebiča boli otvorené dlhšie ako 180 sekúnd.

Akcia
Zatvorte dvere prístroja.

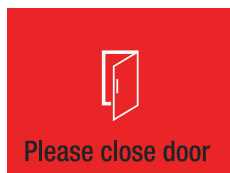

Alarm chyby elektroniky

Chyba elektroniky.
Dotknutie sa

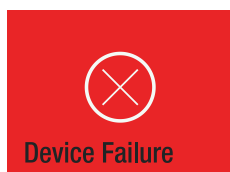

Akcia
Kontaktujte služby zákazníkom a oznámte zobrazený kód chyby.

Dotknutie sa



Dotknutie sa

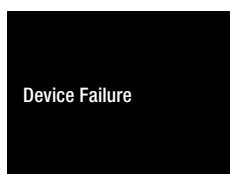

Na opätovné odčítanie kódu chyby stlačte znova cca 2 sekundy.



Chyba spojenia

Dotknutie sa

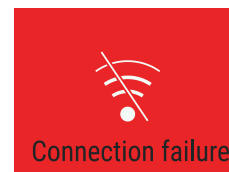

Akcia
Kontaktujte služby zákazníkom a oznámte zobrazený kód chyby.

Dotknutie sa

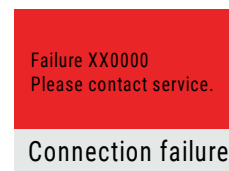

Spojenie je deaktivované.
Nie je potrebné preskladiť chladený tovar.

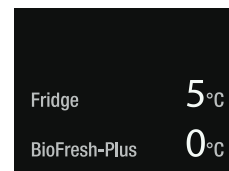

V menu sa chyba spojenia naďalej signalizuje ako chyba, kým nebude odstránená službou zákazníkom.

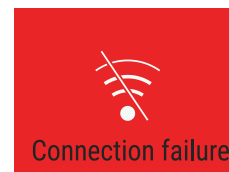

Vnútorne osvetlenie

Vnútorne osvetlenie sa nachádza vľavo a vpravo v chladiacom priestore a hore v časti BioFresh. Zapne sa, keď sú otvorené dvere spotrebiča.

Svetelná intenzita LED osvetlenia zodpovedá laserovej triede 1/1M.

DÔLEŽITÉ

Kryt osvetlenia smú odstrániť iba služby zákazníkom.



OPATRNE!

Mohli by sa pritom poškodiť oči.

Keď je kryt osvetlenia odstránený, nepozerajte optickými šošovkami z bezprostrednej blízkosti priamo do osvetlenia.

Osvetlenie	
Trieda energetickej účinnosti ¹	Svetelný zdroj
Tento výrobok obsahuje svetelný zdroj triedy energetickej účinnosti G	LED
¹ Zariadenie môže obsahovať svetelné zdroje s rozdielnymi triedami energetickej účinnosti. Najnižšia trieda energetickej účinnosti je uvedená.	

Vybavenie

Odkladacie plochy a zarážky dverí podľa potreby umiestnite vo výške nanovo.



Nebezpečenstvo poranenia a poškodenia.

Nepokúšajte sa odkladaciu plochu alebo zarážku dverí osadzovať s na nej položenými potravinami.

Osadzujte iba prázdnu odkladaciu plochu alebo prázdnu zarážku dverí.

Premiestnenie odkladacích plôch

Vybratie

Zdvihnite odkladaciu plochu a vyberte ju.

Vloženie

Háčky odkladacej plochy vložte v želanej výške do otvorov zaskakovacej koľajnice a zatlačte nadol.

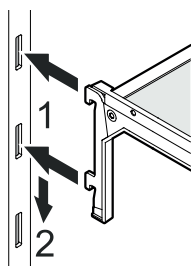
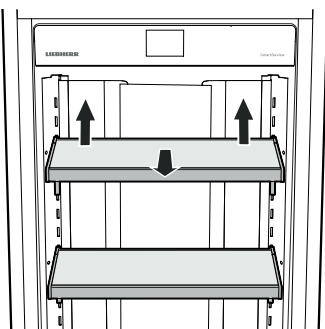

Premiestnenie zarážky dverí

Vybratie

Zarážku dverí nadvihnite a vyberte.

Vloženie

Háčky zarážky dverí vložte v želanej výške do otvorov zaskakovacej koľajnice a zatlačte nadol.

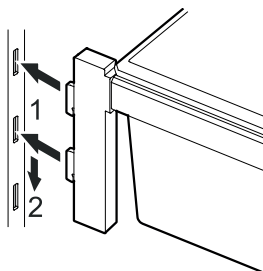
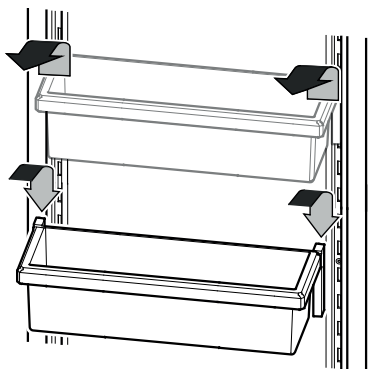

Držiak na fľaše

Fľaše je možné pri otvorení a zatvorení dverí chrániť pred prepadnutím.

Držiak na fľaše zasuňte do želanej polohy. Na pohyb chytajte vždy na prednej strane.

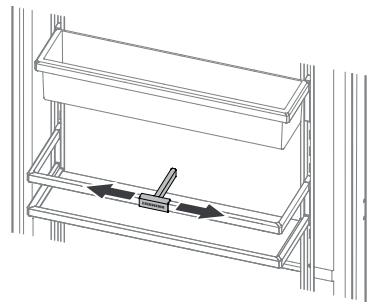

Odkladacia polička na fľaše

Odkladacia polička nad zásuvkami BioFresh sa môže používať na horizontálne uskladnenie fliaš.

Vyberte sklenenú dosku.

DÔLEŽITÉ

Pri skladovaní vysokých fliaš (väčšie ako 230 mm) sa musí zarážka na fľaše premiestniť do vyššej polohy, aby sa zabránilo kolíziám.

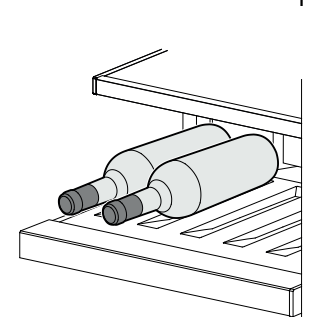
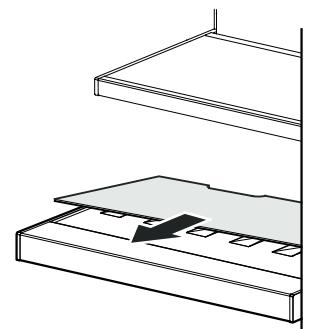

Dávkovač vody

(iba modely EKB 9471, EKB 9671)

Pohár zatlačte proti spodnej časti dávkovača. Horná časť sa pohne smerom von a do pohára tečie voda.

(max. čas 2 min → čas čakania pred opätovným použitím 4 min)

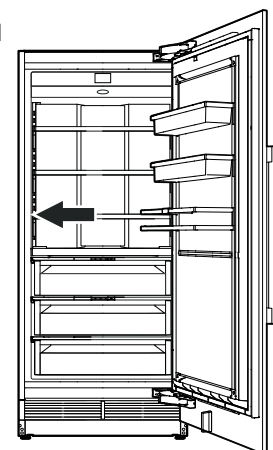
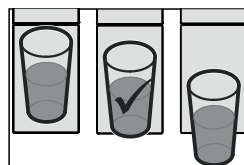
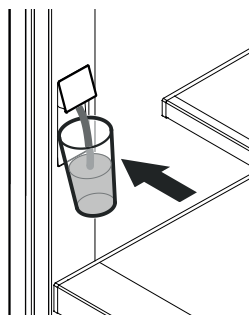

Upozornenie

Teplota vody závisí na nastavení spotrebiče a teplote prívádenej vody.

Časť BioFresh

Časť BioFresh umožňuje pre potraviny jeden až trikrát dlhšiu dobu skladovania ako pri normálnom chladení.

Konštantná teplota tesne nad 0 °C a nastaviteľná vlhkosť vzduchu poskytujú rozličným potravinám optimálne podmienky skladovania.

Priehradka BioFresh spĺňa požiadavky priehradky na skladovanie v chlade podľa EN 62552:2021.



Posuvný regulátor smerom doprava

(suché nastavenie)

Výhodné pre suché alebo zabalené potraviny ako mliečne produkty, mäso, ryby, salámy.



Posuvný regulátor smerom doľava

(vlhké nastavenie)

Výhodné pre nezabalené uskladnené potraviny s vysokou vlastnou vlhkosťou ako šalát, zelenina, ovocie.

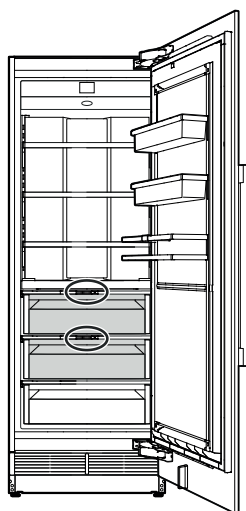

Časť BioFresh-Plus

Nastavte teplotu časti BioFresh-Plus podľa druhu uskladnených potravín. Pozri kapitolu "Zmena teploty v časti BioFresh-Plus".

Nastavte na 0 °C (výrobné nastavenie), aby bolo možné uskladniť mäso, salámy alebo mliečne výrobky. Tieto podmienky skladovania sú rovnaké ako v časti BioFresh pri suchom nastavení.

Nastavte na -2 °C, aby ste mohli uskladniť ryby alebo morské plody. Doba skladovania činí maximálne 3 dni.

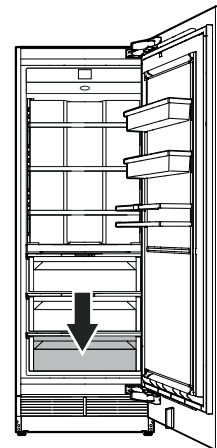

Doby skladovania (dni) pre potraviny v časti BioFresh pri suchom nastavení alebo v časti BioFresh-Plus pri nastavení teploty 0 °C

Hydina	až do 5
Mlieko (čerstvé)	až do 7
Bravčové mäso, hovädzie mäso, divina, salámy, nárezy	až do 7
Maslo, syr	až do 30

Doby skladovania (dni) pre potraviny v časti BioFresh pri vlhkom nastavení

Jarná cibuľka, šampiňóny, špenát	až do 7
Hlávkový šalát, hrášok	až do 10
Špargľa, brokolica, čínska kapusta, zelená kapusta, kaleráb, reďkovka	až do 14
Karfiol, fenikel, poľný šalát, čakanka šalátová, ľadový šalát, štrbákový šalát	až do 21
Ružičkový kel, zeler, cikorika, bylinky	až do 30
Pór, zimná kapusta	až do 60
Mrkva	až do 150
Hlávka kapusty, cesnak	až do 180

Maliny, jahody	až do 5
Černice, figy (čerstvé)	až do 7
Marhule, čučoriedky, čerešne	až do 14
Čierne a červené ríbezle, egreše, slivky, rebarbora	až do 21
Broskyne	až do 30
Ďatle (čerstvé)	až do 60
Hrozno, dule	až do 90
Kivi, hrušky	až do 120
Jablká	až do 180

Upozornenia

- Vlhkosť vzduchu v priehradke je závislá od obsahu vlhkosti vložených chladených potravín, ako aj častosti otvárania.
- Stupeň čerstvosti a kvalita potravín sú rozhodujúce pre dobu skladovania.
- Nezabalené živočíšne a rastlinné potraviny skladujte oddelene, roztriedené do zásuvných priehradiek. Ak sa z priestorových dôvodov musia skladovať spolu, potom ich uskladnite zabalené! Rozličné druhy mäsa nedávajte priamo do vzájomného kontaktu, vždy ich oddel'te obalom; zabráni sa predčasnému pokazeniu v dôsledku prenosu zárodkov.
- Do časti BioFresh nepatria: tvrdý syr, zemiaky, zelenina citlivá na chlad ako uhorky, baklažány, avokáda, polozrelé paradajky, cuketa, všetko sladké ovocie citlivé na chlad ako ananás, banány, grapefruit, melóny, mango, papája atď.

Čistenie

⚠ VÝSTRAHA!

- Aby bolo možné zabrániť možným poraneniam v dôsledku zásahu elektrickým prúdom, pred čistením spotrebiča vyťahnite sieťovú zástrčku alebo vypnite poistku.
- Aby sa zabránilo poraneniam alebo škodám, na čistenie spotrebiča nepoužívajte žiadne parné čističe.
- Aby sa zabránilo skratom, pri čistení spotrebiča dávajte pozor na to, aby do elektrických komponentov nevníkla žiadna čistiaca voda. Nepoužívajte príliš mokrú špongiu ani utierku.

- Vyberte potraviny zo spotrebiča a uschovajte ich na chladnom mieste.
- Vyberte odkladacie plochy a zarážky dverí. Pozri kapitolu **Vybavenie**.

- Vyberte zásuvky BioFresh.

Zásuvky celkom vyťahnite, vzadu nadvihnite a vyberte.

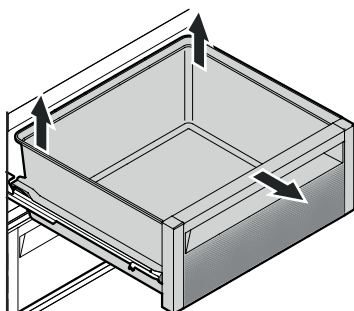

- Vnútrotný priestor a diely vybavenia vyčistite vlažnou vodou sa trochu prostriedku na umývanie.

DÔLEŽITÉ

Nepoužívajte žiadne drhnúce/škrabajúce špongie, nekoncevované čistiace prostriedky a v žiadnom prípade čistiace prostriedky, resp. chemické prostriedky s obsahom piesku, chloridu alebo kyseliny.

- Vyťahovacie koľajnice čistite iba s mierne navlhčenou utierkou.

DÔLEŽITÉ

Čistiaca voda sa nesmie dostať do vedení koľajníc.

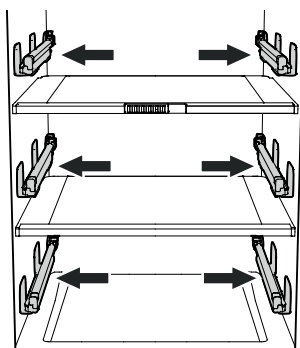

- Všetko utrite handrou dosucha.
- Nepoškodte alebo neodstráňte typový štítok vo vnútri spotrebiča - je dôležitý pre služby zákazníkom.

- Vložte zásuvky BioFresh.

Vyťahovacie koľajnice celkom vyťahnite. Zásuvu nasadte na koľajnice a celkom ju zasuňte.

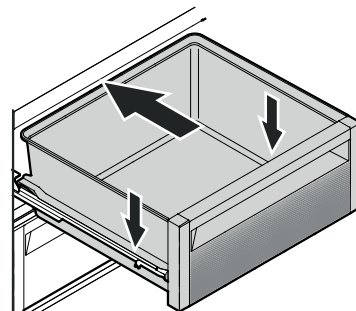

- Všetky diely opäť nasadte a vložte znova potraviny. Pozri kapitolu **Vybavenie**.
- Zapnite spotrebič.

Menu Údržba

Údržba sa môže vykonať nezávisle od zadaných pravidelných intervalov. Menu Údržba obsahuje nasledujúce kroky.

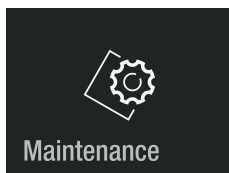

Kompletné čistenie
Na úplnú údržbu spotrebiča.

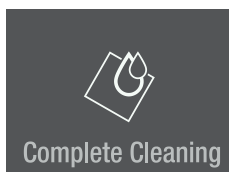

→ Please replace water and air filters. Hold to continue.

→ Please run 1.5L of water through the dispenser. Hold to reset timer.

→ Clean vent grill in the plinth of your appliance.

Čistenie dávkovača vody
Na prerušenie zásobovania vodou treba vyčistiť výpusť dávkovača vody.



→ Please clean water dispenser. Hold to activate water dispenser.

Nový vodný filter
Na oplachovanie a vynulovanie intervalu údržby.

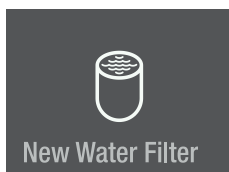

→ Please replace water filter. Hold To continue.

→ Please run 1.5L of water through the dispenser. Hold to reset timer.

Nový vzduchový filter
Na vynulovanie intervalu údržby.

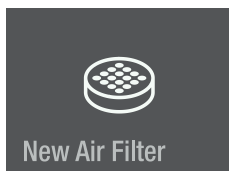

→ Please replace air filter. Hold to reset timer.

Čistenie oplachovania
Na oplachovanie dávkovača vody, keď nebol používaný dlhšie časové obdobie.

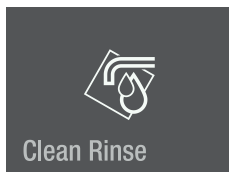

→ Please run 1.5L of water through the dispenser.

Späť k hlavnému menu.

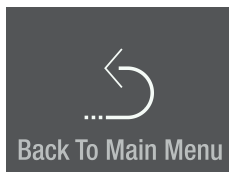

Maintenance

Údržba

Nový vodný filter

(iba modely EKB 9471, EKB 9671)

Zabudovaný vodný filter zachytáva usadeniny vo vode a redukuje chlórú chuť.

DÔLEŽITÉ

Aby bolo možné zabrániť zníženiu prietoku vody dávkovača vody, mal by sa vodný filter vymeniť minimálne v uvedených intervaloch údržby.

Pri citelnom znížení prietoku by sa mal vodný filter vymeniť skôr.

Upozornenie

Pri odoberaní alebo vkladaní filtra nie je potrebné vypínať prívod vody.

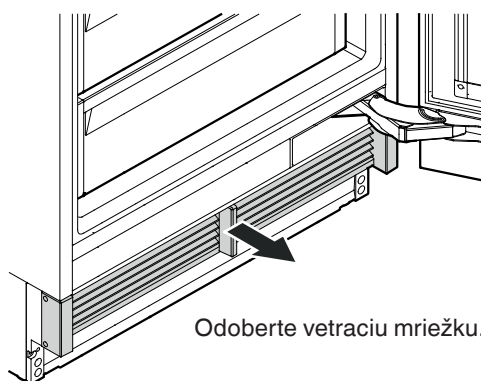

Odoberte vetraciu mriežku.

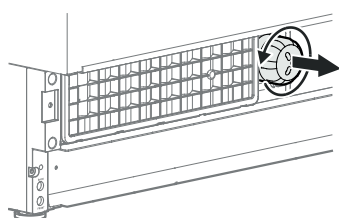

Otočte vodný filter proti smeru hodinových ručičiek a vyberte ho.

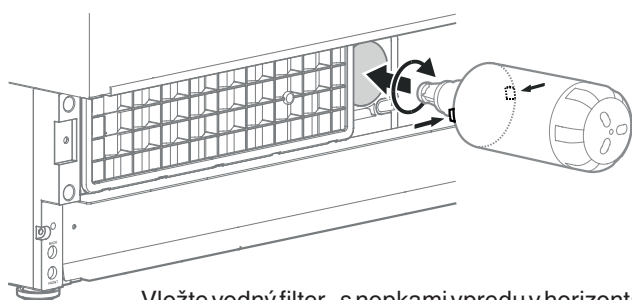

Vložte vodný filter - s nopkami vpredu v horizontálnej polohe - až na doraz a otočte ho v smere hodinových ručičiek, až zaskočí.

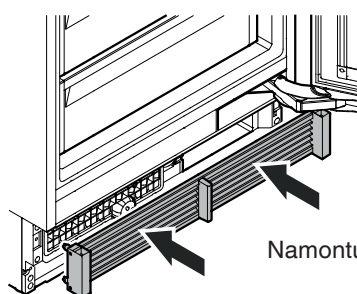

Namontujte vetraciu mriežku.

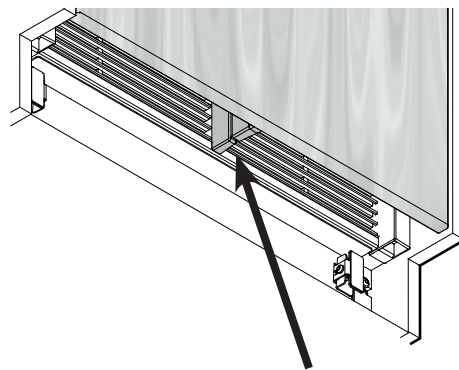

Skontrolujte, či medzi oddeľovačom vzduchu spotrebiča a oddeľovačom vzduchu dverí nie je žiadna štrbina.

DÔLEŽITÉ

Pri nesprávnej montáži vetracej mriežky vzniká štrbina.

Dotknutie sa

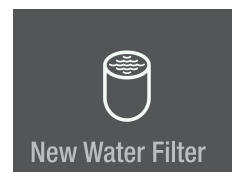

Stlačte na cca 2 sekundy



Stlačte na cca 2 sekundy

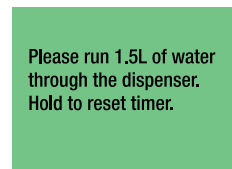

Cez dávkovač vypláchnite cca 1,5 l vody a zlikvidujte ju.

Časové obdobie na výmenu vodného filtra sa vynuluje.

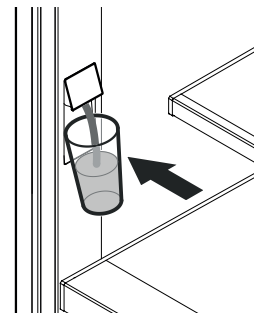

Posuňte trikrát smerom doľava.



Na opustenie menu sa ho dotknite.

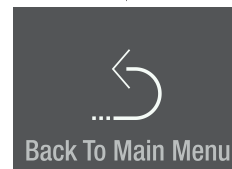

Čistenie dávkovača

(iba modely EKB 9471, EKB 9671)

Otvor dávkovača a okolie sa môže vyčistiť bez toho, aby sa odpojil prístroj od elektrickej siete.

Dotknutie sa



Správa

Please clean water dispenser.
Hold to activate water dispenser.

Zásobovanie vodou je teraz prerušené.

- Spodnú časť dávkovača zatlačte dovnútra tak, aby horná časť vyčnievala.
- Vyčistite výtok vody a okolie.
- Spodnú časť dávkovača pustite.

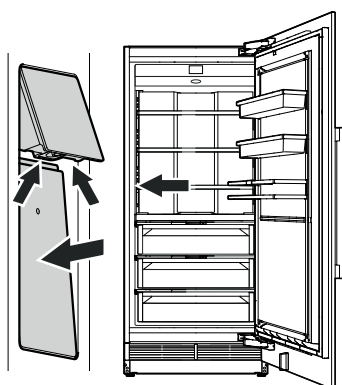

Stlačte na cca 2 sekundy

Please clean water dispenser.
Hold to activate water dispenser.



Dávkovač vody je znova pripravený na prevádzku.

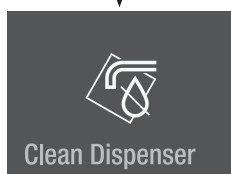

Keď prítok vody nie je rovnomerný, musí sa perlátor vymeniť (pozri kontaktné údaje na zadnej strane tohto návodu).

Nový vzduchový filter

Vzduchový filter absorbuje zápachy zvnútra prístroja. Mal by sa vymieňať minimálne v uvedených intervaloch údržby.

Dotknutie sa

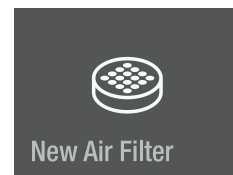

Správa

Please replace air filter.
Hold to reset timer.

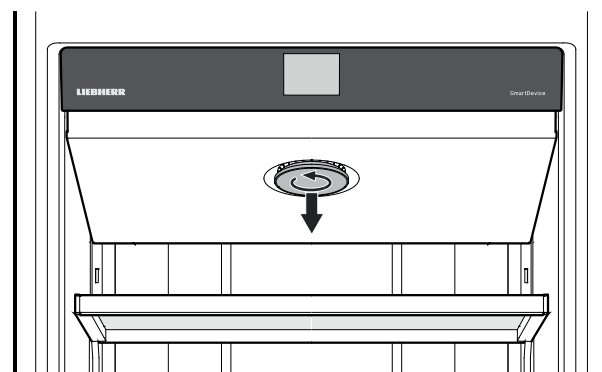

Otočte kryt proti smeru hodinových ručičiek a vyberte ho.

Otočte vzduchový filter proti smeru hodinových ručičiek a vyberte ho.

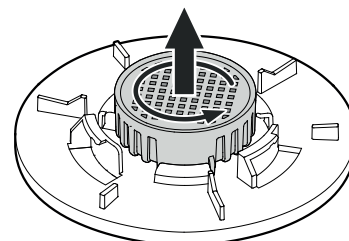

Vložte nový vzduchový filter a zatočte ho v smere hodinových ručičiek, až zaskočí.

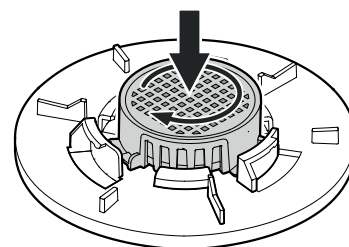

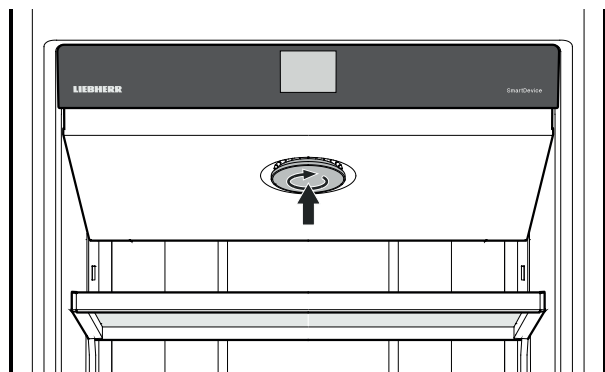

Nasadte kryt a zatočte ho v smere hodinových ručičiek, až zaskočí.

Stlačte na cca 2 sekundy
Interval údržby pre výmenu vzduchového
filtra sa vynuluje.

Please replace air filter.
Hold to reset timer.

Posuňte dvakrát smerom doľava.



New Air Filter

Na opustenie menu sa ho dotknite.



Back To Main Menu

Čistenie oplachovania (iba modely EKB 9471, EKB 9671)

Keď dávkovač vody nebol používaný jeden týždeň alebo dlhšie,
vypláchnite potrubie.

Dotknutie sa



Clean Rinse

Správa

Please run 1.5L of water
through the dispenser.

Cez dávkovač vypláchnite cca 1,5 l
vody a zlikvidujte ju.

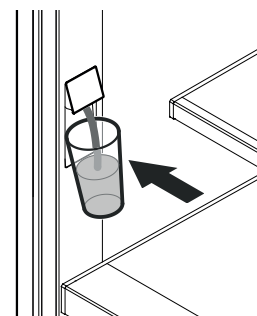

Stlačte na cca 2 sekundy

Please run 1.5L of water
through the dispenser.

Posuňte smerom doľava.



Clean Rinse

Na opustenie menu sa ho dotknite.



Back To Main Menu

Čistenie prachového filtra

Prachový filter v oblasti sokla vyčistite minimálne v uvedených intervaloch údržby.

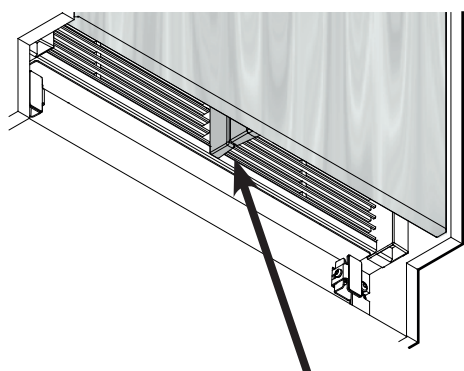
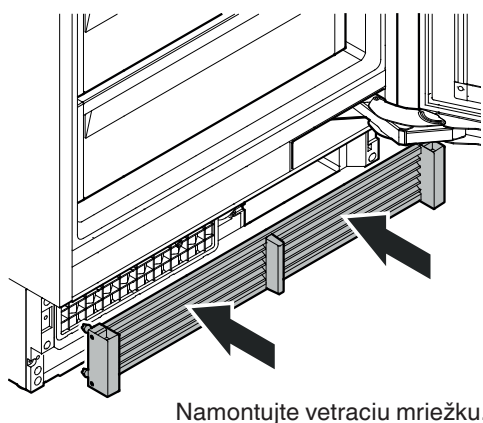
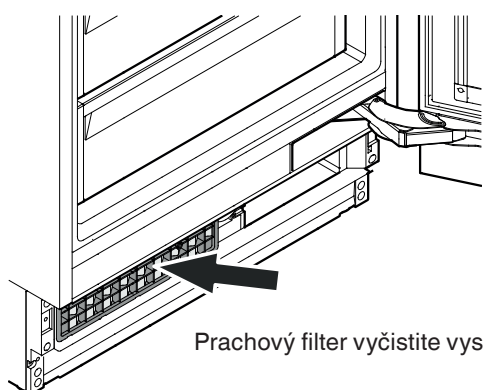
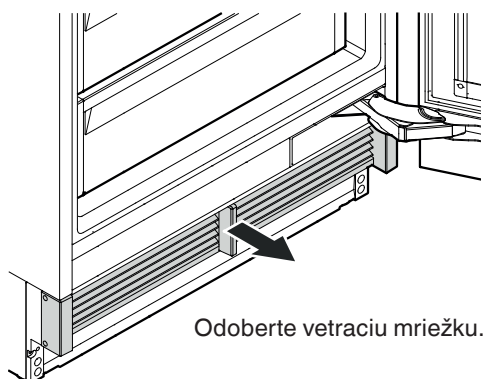

Skontrolujte, či medzi oddeľovačom vzduchu spotrebiča a oddeľovačom vzduchu dverí nie je žiadna štrbina.

DÔLEŽITÉ

Pri nesprávnej montáži vetracej mriežky vzniká štrbina.

Prídavné funkcie

Prispôsobenie teploty BioFresh
Prispôsobenie teploty BioFresh-Plus
Manuálne aktivovanie funkcie odmrazovania
Vynulovanie na výrobné nastavenie
Režim DemoMode

Dotknutie sa

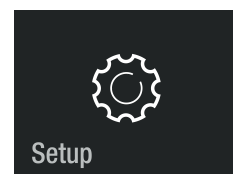

Posuňte smerom doprava.

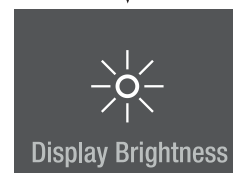

Stlačte na cca 2 sekundy

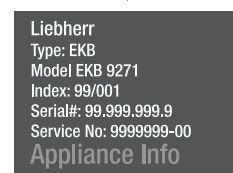

Posuňte smerom doľava alebo doprava.
Zadajte kód 151.
Ak sa zadá nesprávny kód, zobrazenie sa zmení späť na informácie o spotrebiči.

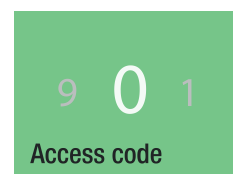

Navigujte cez menu.

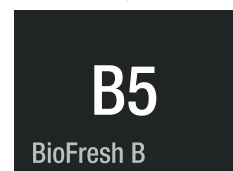

Prispôsobenie teploty BioFresh

Teplota v obidvoch horných zásuvkách sa udržiava konštantne na cca 0 °C. Môže sa nastaviť trochu teplejšie alebo chladnejšie.



OPATRNE!

Pri hodnotách B4 - B1 môže teplota v priehradkách klesnúť pod 0 °C. Potraviny môžu zmrznúť.

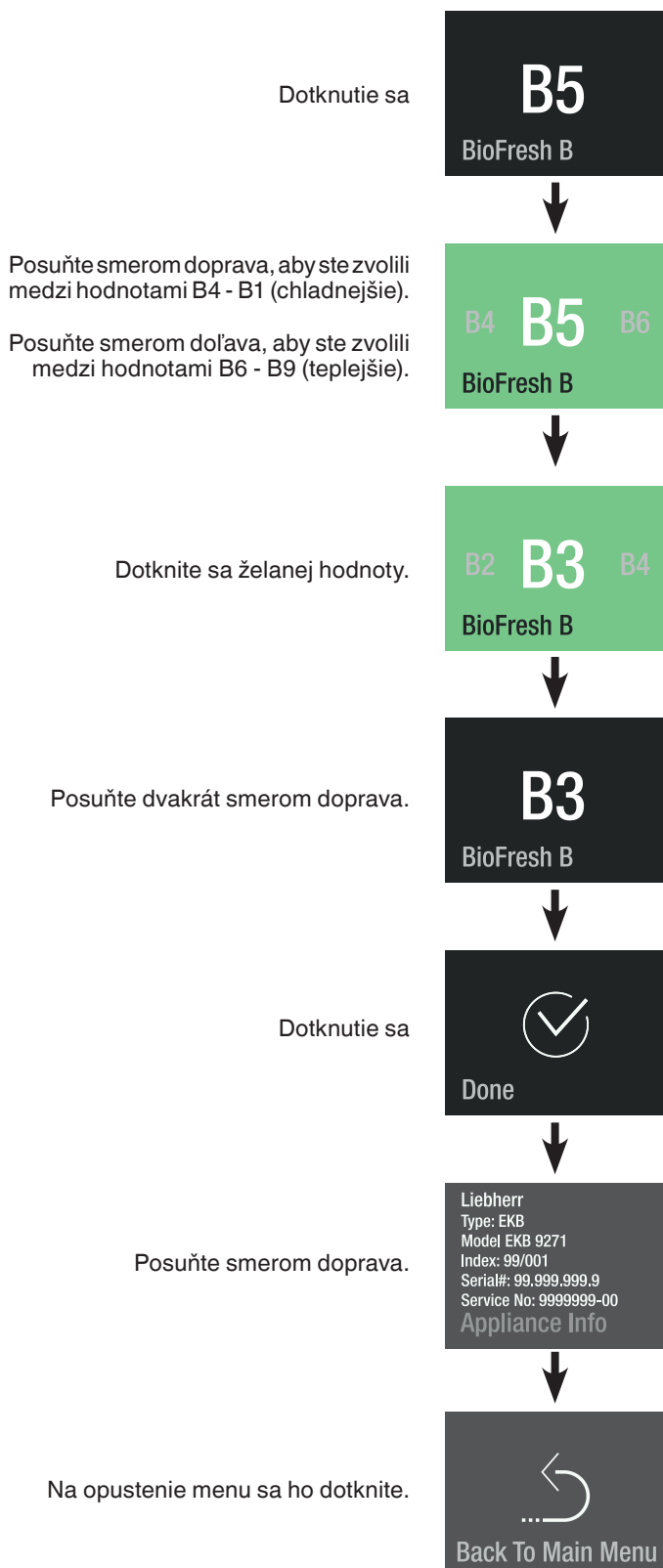

Prispôsobenie teploty BioFresh-Plus

Teplotu v spodnej zásuvke je možné voliť medzi 0 °C a -2 °C. Obidva pevné nastavenia teploty sa môžu vždy nastaviť na trochu teplejšie alebo chladnejšie.

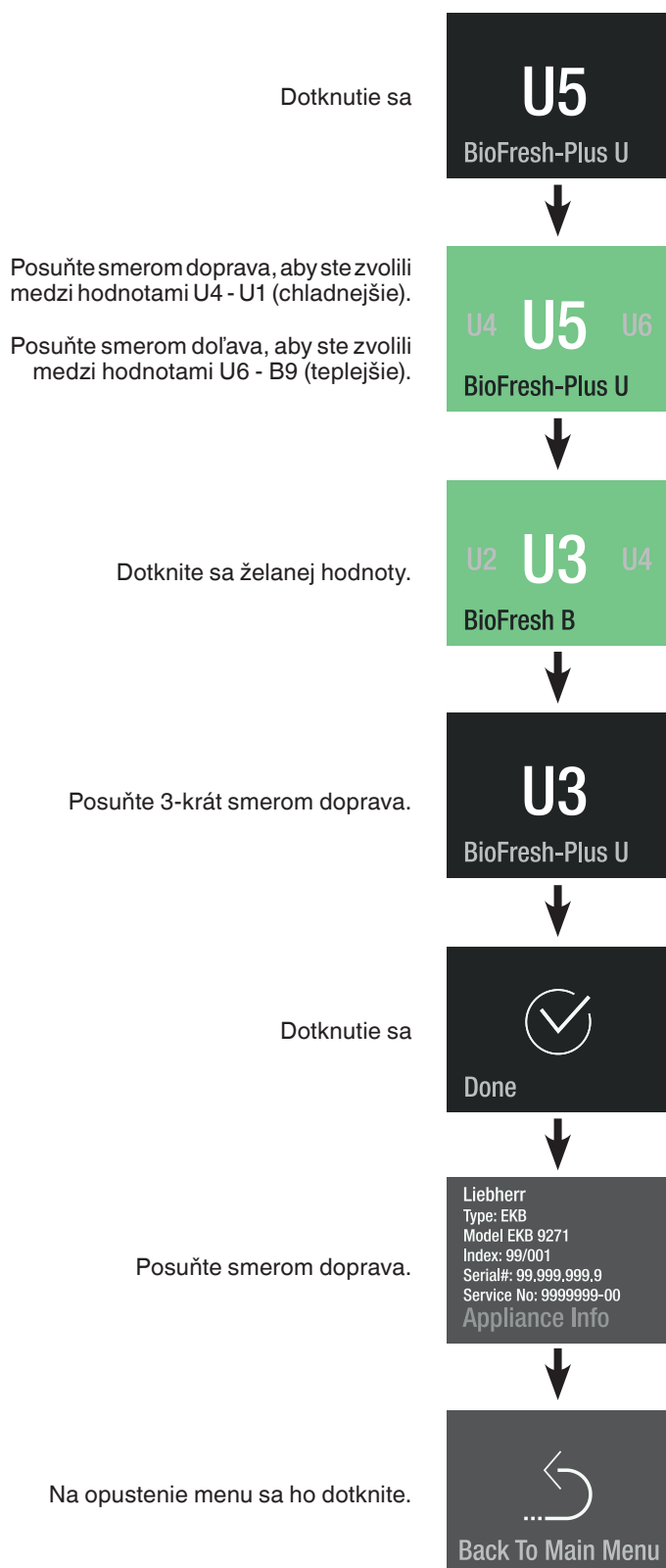

Manuálne odmrazovanie

Spotrebič sa automaticky odmrazí. Na servisné aplikácie sa musí funkcia odmrazovania aktivovať manuálne.

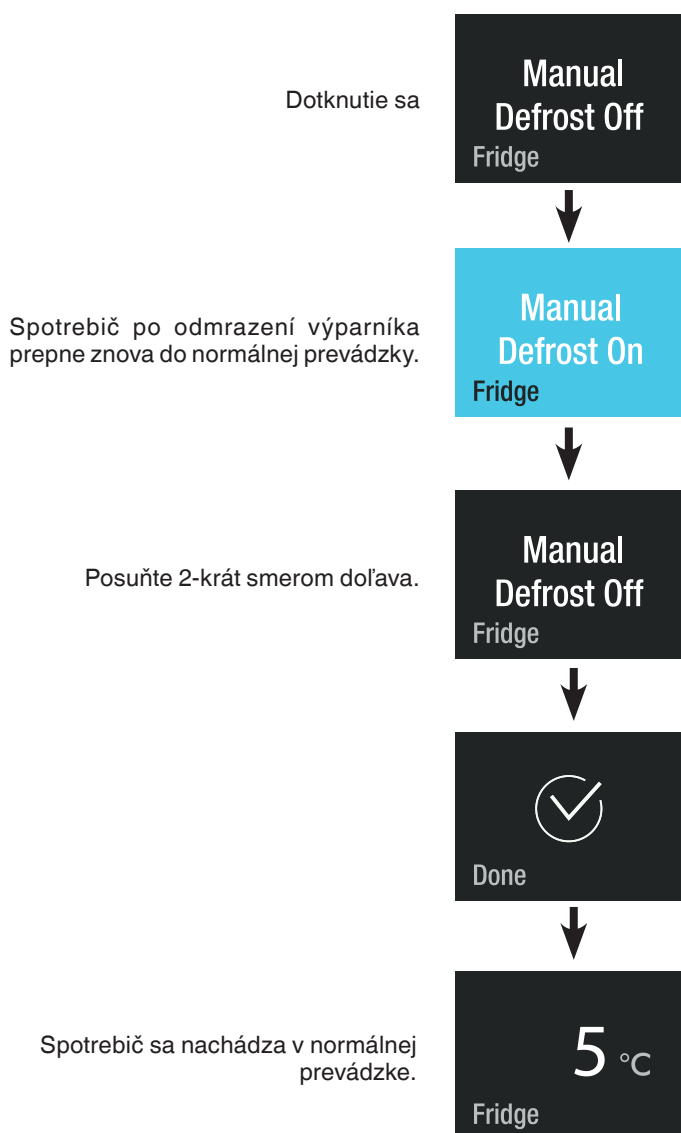

Vynulovanie

Pomocou tejto funkcie sa môže elektronické riadenie vynulovať na výrobné nastavenia.

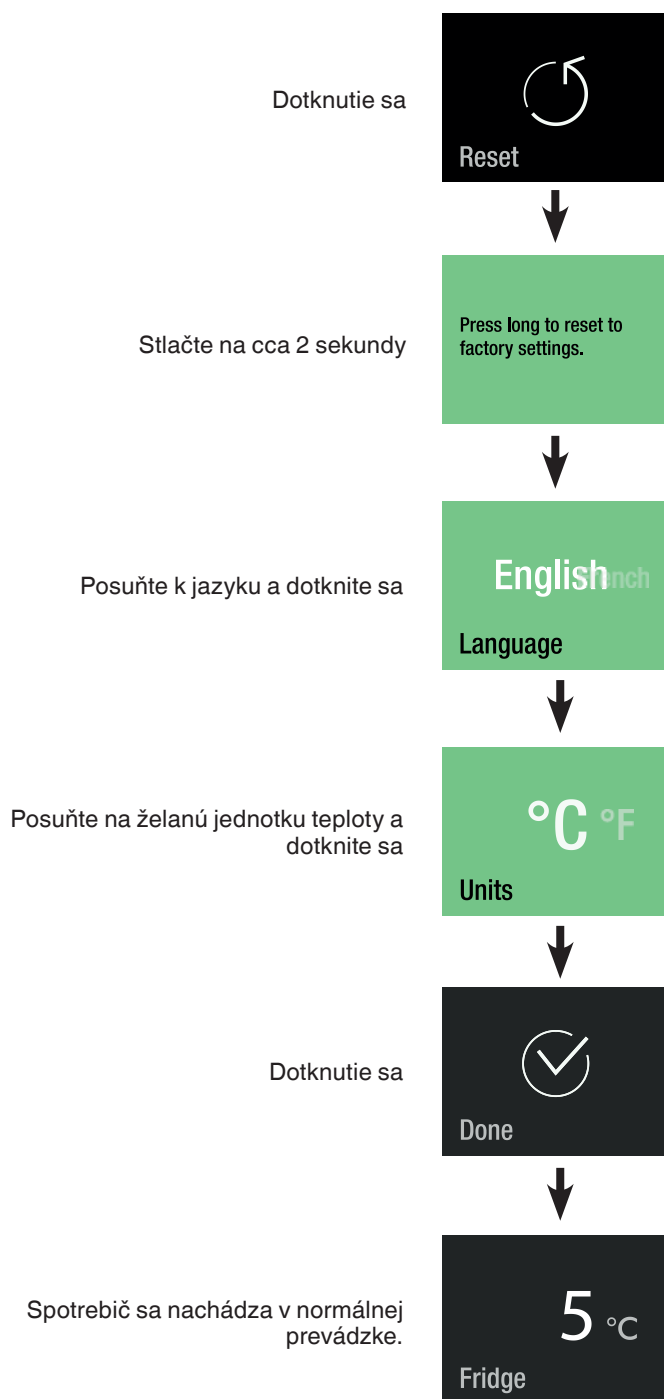

DemoMode

Režim DemoMode sa dá aktivovať, aby bolo možné spotrebič prezentovať na výstavách alebo v predajných priestoroch ako v normálnej prevádzke.

Aktivácia režimu DemoMode

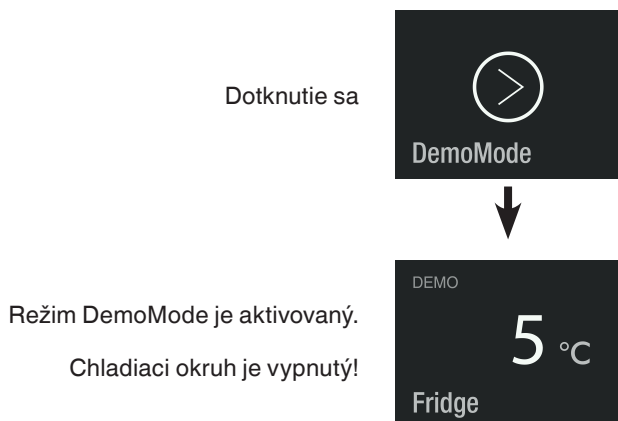

Deaktivácia režimu DemoMode

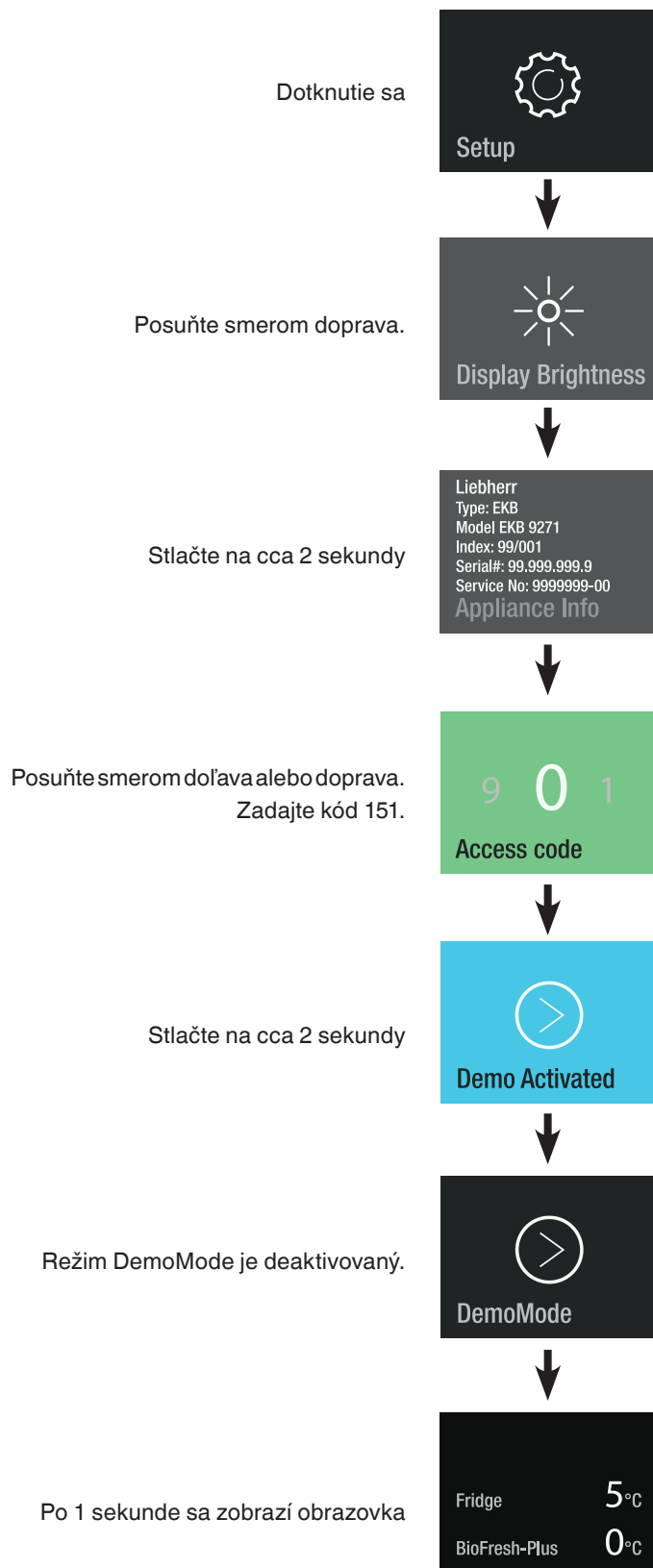

Šetriť energiu

- Dbať vždy na dobré vetranie. Vetracie otvory, resp. vetraciu mriežku nezakrývajte.
- Vzduchovú štrbinu ventilátora udržiavajte vždy voľnú.
- Spotrebič nepostavíť na miesto s priamym slnečným žiarením, vedľa sporáka, kúrenia, alebo na podobné miesto.
- Spotreba energie je závislá od podmienok inštalácie spotrebiča, napr. od teploty okolia.
- Spotrebič otvárať podľa možnosti iba na krátku dobu.
- Potraviny skladovať roztriedené.
- Všetky potraviny dobre zabaliť a zakryť. Vyvarovať sa tvorby námrazy.
- Teplé jedlá vložiť do spotrebiča, až keď vychladnú na teplotu miestnosti.
- Hlboko zmrazené potraviny rozmraziť v chladiacom priestore.
- Pri dlhších dovolenkách vyprázdniť chladiacu časť a vypnúť ju.

Porucha

Nasledujúce poruchy môžete odstrániť sami kontrolou možných príčin:

Spotrebič nebeží. Skontrolujte, či

- je spotrebič zapnutý,
- je zásuvka správne zastrčená v zástrčke,
- je poistka zástrčky v poriadku.

Zvuk spotrebiča je príliš hlasitý. Skontrolujte, či

- stojí spotrebič pevne na podlahe,
- vedľa stojaci nábytok alebo predmety nie sú uvádzané chladiacim agregátom do vibrácií. Zohľadnite, že zvukom prúdenia chladiaceho okruhu sa nedá predísť.

Teplota nie je dostatočne nízka. Skontrolujte

- nastavenie podľa odseku "Nastavenie teploty v chladiacej časti", bolo nastavené na správnu hodnotu?
- či neboli príp. vložené príliš veľké množstvá čerstvých potravín;
- či separátne vložený teplomer ukáže správnu hodnotu teploty.
- Je vetranie spotrebiča v poriadku?
- Je miesto postavenia spotrebiča príliš blízko k nejakému zdroju tepla?

Keď sa nebude jednať o niektorú z vyššie uvedených príčin a Vy nedokážete poruchu odstrániť, potom sa obráťte na najbližšie služby zákazníkom. Uďte týmto typové označenie spotrebiča (1), servisné číslo (2) a sériové číslo (3) typového štítku.

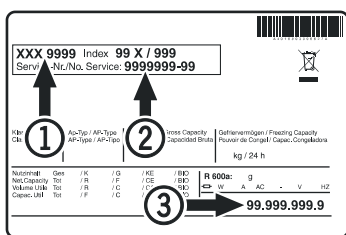

Umiestnenie typového štítku nájdete v kapitole **Popis spotrebiča**.

Odstavenie z prevádzky

Keď má byť spotrebič odstavený na dlhšiu dobu z prevádzky: vypnúť spotrebič, vytiahnuť sieťovú zástrčku zo zásuvky, alebo vypnúť popr. vyskrutkovať predradenú poistku. Spotrebič očistiť a dvere nechať otvorené, aby sa predišlo vytváraniu zápachu.

Spotrebič zodpovedá patričným bezpečnostným predpisom, ako i ES smerniciam 2014/30/EÚ a 2014/35/EÚ.



Liebherr Hausgeräte Lienz GmbH

Dr.-Hans-Liebherr-Strasse 1

A-9900 Lienz

Österreich

www.liebherr.com